



太平洋制泵

TPYTS

污水提升器系统

绿色环保 高效节能

TPYTS 污水提升器系统



我们为您提供污水提升的最佳方案
收集 存储 提升



太平洋制泵

上海太平洋制泵(集团)有限公司

SHANGHAI PACIFIC PUMP MANUFACTURE (GROUP) CO., LTD.

总部地址: 上海市嘉定区外太路2488号21号
服务热线: 40010 40017
销售热线: 021-39972288 39972289
传真: 021-39972020
电子邮箱: sales@tpypump.com
公司网站: /www.tpypump.com

Address: 16c.2th Lane 2488, Huiji Road, Shanghai, China.
Hotline: 40010 40017
TEL: 0086-021-39972288 39972289
Fax: 021-39972020
E-mail: sales@tpypump.com
http: //www.tpypump.com

上海太平洋制泵(集团)有限公司

SHANGHAI PACIFIC PUMP MANUFACTURE (GROUP) CO., LTD.

TPYTS系列污水提升器



产品概述

TPYTS系列污水提升器是专为污水提升处理开发的高级应用解决方案。它适用于几乎所有无法依靠重力排水环境下的建筑无源排污水，如中水、粪便污水、雨水等。可用于家庭场合，如居民用房、别墅等；也可用于公共场合，如会所、体育馆、图书馆、电影院、地铁站、机场、酒店、KTV、酒吧、超市、图书馆、工厂、花园等。

可用于收集厕所排泄物、淋浴、洗手盆、洗衣机等的废水，并泵送至主排污系统。也可用于空调冷凝水的收集并泵送到排水系统。带有独立切割装置的切割型水泵可以将长纤维杂质切碎后泵送到主排污管道。

TPYTS系列污水提升系统基于简洁、高效的排液处理技术，配备不同形式的水泵组件，模块化箱体，预留各种接入接口位置，可以满足不同功能、不同要求的多种应用需求。



产品特点

- 特制的PE水箱，耐腐蚀，抗耐压
- 大容量，有容积
- 高效的切割水泵
- 优良密封，无泄漏，无异味
- 智能控制
- 多重保护
- 单泵和双泵自动运行
- 方便连接
- 故障报警
- 安全可靠
- 静音运行

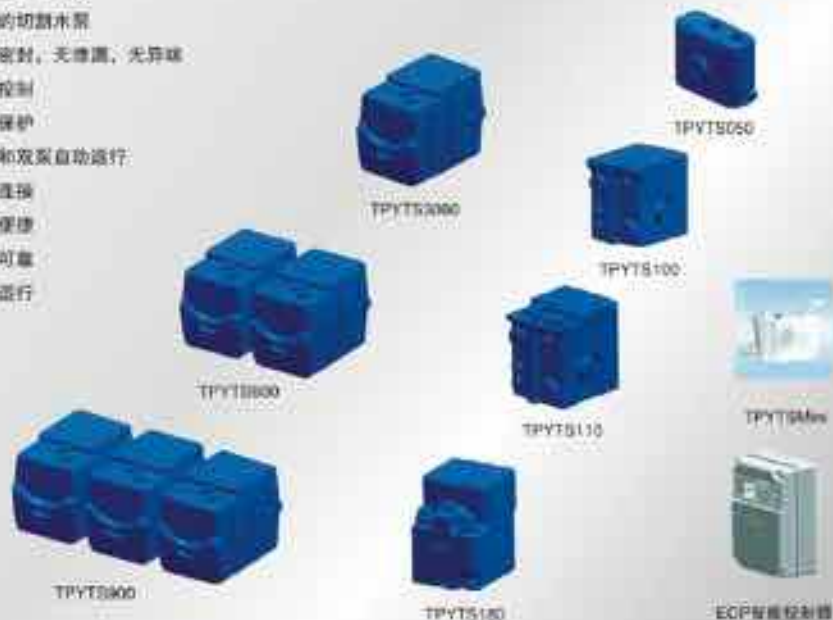

为何使用污水提升器

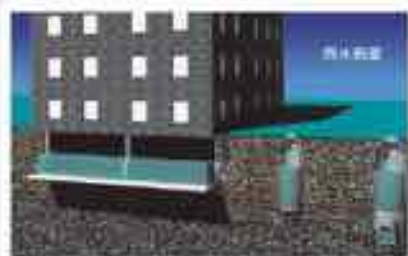

在不能依靠重力自然排水的情况下，如需建筑设计或加用水设备，过去的做法是自建外挖深井，但是为避免上层的异味，您可以选择使用污水提升器。

| | TPYTS600 | TPYTS2000 | TPYTS100 | TPYTS16 | TPYTS18 | TPYTS2000 | TPYTS200 | TPYTS600 | TPYTS800 |
|--------------|----------|-----------|----------|---------|---------|-----------|----------|----------|----------|
| 最长管道增加长度 | Y | Y | | | | | | | |
| 安装在地下室 | | Y | Y | | | | | | |
| 双排管道增加长度(适用) | | Y | Y | Y | | | | | |
| 安装在地下室(卫生间) | | Y | Y | Y | Y | Y | | | |
| 大型别墅 | | | | | Y | Y | Y | | |
| 会所、酒店 | | | | | | Y | Y | Y | |
| 大型商场 | | | | | | | Y | Y | |
| 医院、养老院、健身房 | | | | | | | Y | Y | Y |
| 地铁站、机场 | | | | | | | | Y | Y |

省心、省力、省成本



便捷的安装、拆卸程序

TPYTS污水提升器在供货时已经将必要的耦合装置、出水口、出水管、通气孔、电路等安装好，在安装现场，也可自由选择不同位置的进水口，大大降低安装成本。

更高可靠性

TPYTS污水提升器整机防护等级为IP68，智能控制保护等级为IP54，可适合于地表安装或地下坑内安装，即使设备被水淹没时，也可正常使用。

密封保护，最长使用寿命

TPYTS污水提升器箱体为耐腐蚀的PE材料，耐腐、抗压，其密封可与建造相称，水系统与智能控制组成的电气系统，稳定而坚固，保证设备可靠一年的安全运行。

节省投资

一体化的成套污水提升系统帮助客户降低建造成本，改善使用体验，能够以最少的花费，将地下室改造为卫生间、洗衣间、设备房等。



TPYTS系列污水提升器



最佳应用场所，完美匹配您的需求

TPYTS污水提升器可适合任何建筑结构的污水收集、提升、输送需求。配有 $6L-300L$ 不同容量PE水箱，所配置水泵的扬程从 $5m-30m$ ，流量最高达 $60m^3/h$ ，可以满足中小型建筑的排水需求。

经典耐用型PE水箱

TPYTS污水提升器全系列产品的箱体均采用卓越的PE材料，坚固、耐用、耐压。其密封等级为IP68，可长时间浸泡使用于水。客户可选择低温（不低于零下 $30^{\circ}C$ ）的产品。

独立通气孔设计

按照DN10255的要求，全系列产品采用独立的通气孔设计，保持箱体内气压与大气相平衡，免受气阻影响，防止进气管道堵塞破坏外观以美观整洁。

双泵自动运行

双泵系统自动工作时，一用一备，可以自动轮流工作，当水位时可两台泵同时运行。

灵活，多个出水口

TPYTS污水提升器产品充分考虑客户的各种需求，支持包括DN150(Da150)、DN100(Da110)、DN40(Da50)在内的多种出水口，根据不同的应用类型，可支持法兰连接或橡胶接头柔性连接方式。

模块化结构

TPYTS污水提升器采用模块化结构，可以轻松的安装更大容量(如 $900L$ 、 $900L$ 、 $1500L$)的产品。

橡胶密封圈，安装维护方便

TPYTS污水提升器出水口可使用橡胶密封圈连接进水管与箱体侧壁，不仅安装方便，可以有效避免设备启动时系统管路的影响。

智能切割刮水装置

TPYTS污水提升器全系列产品可配备智能切割系统的污水泵，能够轻松切割合金钢材质的切割系统，能够轻松刮除杂物，并堵塞杂物。

TPYTS系列污水提升器



智能控制器

ECP系列污水提升器专用智能控制器，可控制一台或两台水泵，保护系统免受异常故障的影响，延长设备有效工作时间。

- 集成手动控制和自动控制功能
- 过载保护、空转保护、堵转保护、电压保护等
- 触摸式按键操作
- 背光报警
- BA远程故障输出

智能干转/堵转保护

ECP智能控制器具有干转保护功能，可有效防止污水提升器内水泵在长时间控制失头或泵头的长时间空转动作。

智能报警功能

ECP智能控制器具有报警功能，可设置1-1小时内的报警周期，也有有报警防止水泵由于长时间不运行可能造成的堵塞、锈蚀问题。

球型止回阀安装方便

专门为污水提升器应用而设计的球型止回阀，在泵体打开时完全不影响管路，使得切割型水泵将污物切碎后的介质更顺畅通过管路，不堵塞造成堵塞。

紧凑，方便清洗

全系列产品采用精心安装方式将水泵和出水管路连接在一起，专门为污水提升器产品设计的机会，小巧结实，可以有效安装条件，方便小泵的安装及维护。

全自动液位控制

不止何时，在自动状态下，通过液位恒定高度，ECP智能控制器会自动启动水泵，在液位到达报警状态，会发出声光报警信号；在液位下降到停止位置，水泵会自动停机。

气密，无气阻现象

新一代密封方式，所有微小密封橡胶均采用三元乙丙橡胶材料，更加柔软，更加耐磨，耐腐蚀，密封性能更强劲。

多种液位控制方式

根据不同的需求，您可以选择液位控制的方式，普通液位浮球控制，小流量水泵采用浮球控制，超声波液位控制。

ECP智能控制器



www.tpyump.com

ECP智能控制器



浮球液位控制

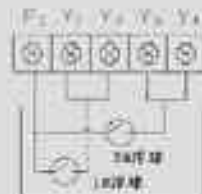

浮球液位控制

产品特点

专门为汽水提升器工作特点而设计的ECP智能水泵控制器，全泵的智能控制器，全面保护用水提升系统，完美契合汽水提升系统运转特性和水泵运转特性。

- 支持单台水泵
- 支持双泵运行，双泵交替，一用一备，可共泵
- 手动运行，自动运行
- 单相220V或三相380V
- 实时电压、运行电流显示
- 警示灯
 - 红色LED: 电源
 - 绿色LED: 运行
 - 红色LED: 水泵过载、干转故障
 - 红色LED: 电压故障
 - 红色LED: 散热故障
 - 红色LED: 缺水报警
- 液位指示，高位报警
- 一键过流电流设定
- 一键干转(空载)电流设定
- 欠压、过压保护
- 电流过载保护、堵转保护
- 干转(空载)保护
- 连续运行保护(仅3相)
- 缺相保护(仅3相)
- 电流不平衡保护(仅3相)
- 72小时连续运行

- 灯光报警
- 远程报警BA干接点
- 远程通信RS485接口*
- 故障延时记录可查
- IP54防护等级
- 系统图种可齐备

ECP智能水泵控制器型号示例

ECP20751—单相，一控一，0.75KW
ECP30758—三相，一控二，0.75KW

ECP智能控制器型号结构



TPYTSMini污水提升器

适用范围

适用于厨房及卫生间
 别墅地下室楼层卫生间
 增加卫生间

选型提醒

如果您的使用场合没有提供TPYMini废水，建议选择其TPY060代替。



使用TPYTSMini, 您可以轻松解决原来的卫生、地下室、阳台及其他楼层的地方增加一套卫生用具, 或者摆放一个洗衣机。但是, 您要牢记的不要让水灌好或浸泡设备。

TPYTSMini污水提升器



详细尺寸 单位: mm

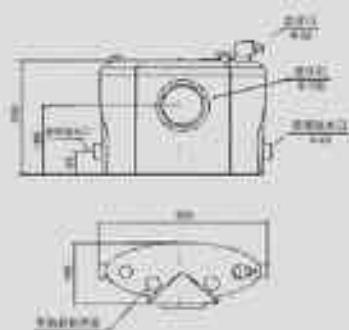

产品概述

在家庭、办公场所或宾馆等多种场合, 遇到预先设计的高层、洗手间将会遇到困难, TPYTSMini污水提升器将为您解决该问题, 它可以在无排水条件的地方增加卫生间, 避免大规模的土建施工, 更不需要改变房屋建筑设计方案。

TPYTSMini污水提升器安装非常简便, 它们可以直接和排量8L或6L的马桶相连接, 除此之外, 一个淋浴器、一个洗手盆和一个面盆也可以在同一房间进行连接。

使用TPYTSMini污水提升器, 所有的污水管和排水管, 不用存, 不产生异味和溢气。

TPYTSMini污水提升器全过程自动控制, 无需人工操作, 只要有水注入, 并且达到启动水位就可以进行全自动工作。

TPYTSMini污水提升器部分型号带有报警系统。

TPYTSMini污水提升器的防堵等级为IP54, 在使用中不能浸水。

TPYTSMini单泵污水提升系统采用此污水提升器, 又配有集水器、低噪音、低功耗, 可直接安装在洗手间方便拆卸, 用于提升厕所废物、淋浴、洗手盆、洗衣机等的废水, 并泵送至室外排水系统。

技术参数

功率: 400W
 电压: 单相220V~240V/50Hz
 流量: 100L/M
 介质温度: 1℃~40℃
 最大垂直扬程: 11m
 最大水平扬程: 90m

产品特点

- 静音运行
- 方便安装
- 维护方便
- 自动保护
- 无异味/可带溢性泵
- 切割系统
- 单相220V供电

详细安装

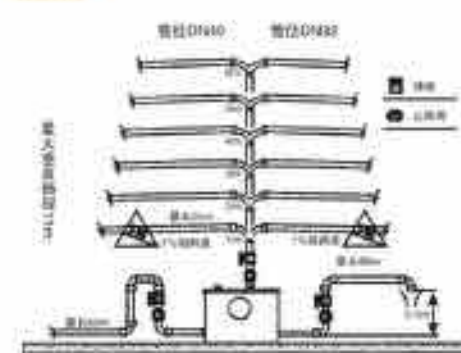

扬送率, 扬程率

使用高效的400W的马达驱动, 能够使TPYTSMini污水提升器最大垂直扬程到11m, 最大水平扬程到90m。

配置范围

| 序号 | 内容 | 单位 | 数量 | 备注 |
|---------------------|-----------------------|----|----|----|
| 1 | 配置好的TPYTSMini污水提升器主机 | 套 | 1 | |
| | — 特殊设计的切割器 | 个 | 1 | |
| | — DN32或40水横排接头(含手锁2个) | 套 | 1 | |
| | — DN40或水横排接头(含手锁2个) | 套 | 1 | |
| — DN40出水横排接头(含手锁2个) | 套 | 1 | | |

TPYTS050污水提升器



产品特点

- 无需增加卫生间
- 安装在地下室卫生间内
- 体积小
- 噪音低
- 安装方便

产品特点

- 方便维修的固定底座
- 静音运行
- 多个出水口
- 防止臭气外溢性能
- 维护方便
- 防水防腐
- 无异味
- 密封系统
- 终生保修
- 单相220V供电

技术参数

TPYTS050污水提升器使用高效的切割性水泵，能单位TPYTS050适合大多数应用场合。

最大流量: 15.8m³/h
 最大流量: 14.4m³/h
 额定功率: 750W
 额定电压: 单相220V/50Hz
 环境温度: 1°C - 40°C



TPYTS050是最新一代污水提升器，安装简便快捷。可以替代TPYTSMini，它不仅可以减少马桶推力，也可以替代安装。最重要的是，它的设计等级为IP68，防止渗漏。您可以轻松地在原来的仓库，地下室，和浴室其它想安装的地方增加一些卫生用具，如马桶，洗手池，洗衣机。

TPYTS050污水提升器



详细尺寸 单位: mm

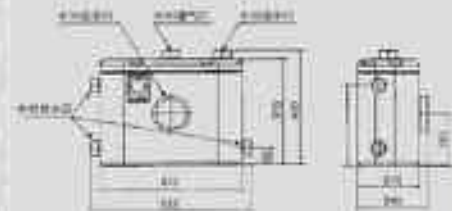

产品特点

在家庭、办公场所或商场等各种场合，增加预先设计的厕所，洗手盆将会遇到困难，TPYTS050污水提升器将为您提供这些问题的解决方案。它可以在无排水条件的地方建造卫生间，避免大规模的土建施工，更不需要改变建筑设计方案。

TPYTS050污水提升器是TPYTSMini污水提升器的升级版，不仅可以用于家庭新建卫生间的需要，还能满足污水提升器的地埋安装需求。

TPYTSMini污水提升器安装非常简便，它们可以直接和排水量以近似的马桶相连接。除此之外，一个淋浴房，一个洗手盆和一个坐浴盆也可以在同一个房间内进行连接。

使用TPYTS050污水提升器，所有污水瞬间排出，不滞留，不产生异味和臭气。

TPYTS050污水提升器全过程自动控制，无需人工操作，只要有水注入，并且达到启动水位就可以进行全自动工作。

TPYTS050污水提升器防护等级为IP68，可以用在有潮湿危险的场合。

排水水管连接方法

四个进水接口：一个便器接口(Φ100)，一个洗手盆进水口(Φ40)，一个淋浴间进水口(Φ40)，一个洗衣机进水口(Φ40)，一个出水接口：污水出口(DN50)，一个通气孔：根据DN 50=102.5mm标准的要求，通气孔(Φ40)必须选择，且通气孔管应高于建筑面层。

供货范围

| 数量 | 名称 | 单位 | 数量 | 备注 |
|----|--------------------|----|----|-------|
| 1 | 前置的TPYTS050污水提升主机 | 套 | 1 | |
| 1 | TPYTS050 PE防腐抽排箱体 | 个 | 1 | |
| 1 | DN100潜水排污泵头(含手泵2个) | 套 | 1 | |
| 1 | DN40潜水排污控制柜(含手泵2个) | 套 | 1 | |
| 1 | DN32潜水排污控制柜(含手泵2个) | 套 | 1 | |
| 1 | DN32潜水排污控制柜(含手泵2个) | 套 | 1 | |
| 1 | 液位控制柜 | 套 | 1 | |
| 1 | 控制柜电源 | 套 | 1 | 按订单确认 |
| 1 | ECP智能控制柜(带手动柜) | 套 | 1 | 可选 |

性能参数

| 订货代码 | 型号 | 额定功率 | 额定流量(m ³ /h) | 最大流量(m ³ /h) | 最大扬程(m) | 最大提升高度(m) | 最大提升距离(m) | 最大提升重量(kg) | 最大提升速度(m/s) | 最大提升时间(s) | 最大提升次数/天 |
|------------|-------------------|------|-------------------------|-------------------------|---------|-----------|-----------|------------|-------------|-----------|----------|
| 32.025.007 | TPYTS050S050S050M | 100 | DN100 | 18.0 | DN100 | DN32 | 3.0 | 6.7 | 7.2 | 5.7 | |
| 32.025.008 | TPYTS050S050S050M | 100 | DN100 | 18.0 | DN100 | DN32 | 3.0 | 15.8 | 15.7 | 11.8 | 8.3 |

电气参数

| 订货代码 | 型号 | 额定功率 | 额定电压 | 额定电流 | 功率因数 | 启动电流 | 启动时间 | 启动频率 | 启动次数/天 | 启动次数/月 | 启动次数/年 |
|------------|-------------------|------|--------------|---------|------|------|------|------|--------|--------|--------|
| 32.080.007 | TPYTS050S050S050M | 单相 | ADG0.35-50VM | 1.1N/PE | 220V | 0.55 | 2850 | 4 | 6 | 180 | 2160 |
| 32.025.008 | TPYTS050S050S050M | 单相 | ADG0.35-50VM | 1.1N/PE | 220V | 0.75 | 3800 | 6 | 6 | 180 | 2160 |

TPYTS100污水提升器

- 标配
 埋入式安装
 防臭盖板
 小厨宝
- 选配材料
 亚克力盖板
 安全感应、红外探测及
 水满报警、电子液位计
 非开挖、精工安装
 及专业设计验收报告
 售后服务



利用TPYTS100污水提升器，在地下室，您可以用最少的成本，轻松安装改造一个包含洗衣机的卫生间。

TPYTS100污水提升器



详细尺寸 单位: mm

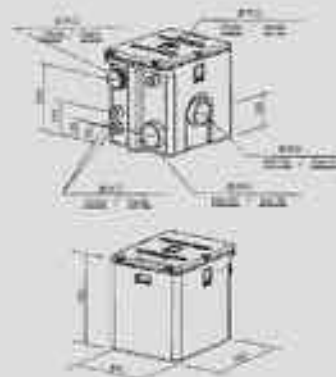

产品特点

TPYTS100污水提升器是我们为别墅类单个住宅设计的集污水收集、存储和提升为一体的专用污水处理系统。

TPYTS100污水提升器可用于收集厨房垃圾、淋浴、洗手盆、洗衣机等的废水，并泵送至主排污系统，也可用于空调冷凝水的收集，并泵送到排水系统。

TPYTS100污水提升器内水泵和相应管道已经连接完好，控制单元也可正常工作，便于安装和维护，可安装在埋藏物的污水管内、地面上或墙上。

TPYTS100污水提升器配有100L的集水箱，具有多个排水口，配有一台水泵，自动耦合安装，低噪音，低维护外泄漏，在最小的空间内可以使用。

TPYTS100系列污水提升器的水路使用耐腐蚀的高强度PC存储箱，配合柔性密封连接件和橡胶密封附件系统，完全密封，经久耐用。

TPYTS100系列污水提升器可配备带有独立切割装置的切割型水泵，可以将纤维垃圾切碎并泵送到主排污管道。

TPYTS100系列污水提升器特别适用于狭小空间，必须提前预埋出水管的场合。

TPYTS100污水提升器防护等级为IP68，可以在有淹没危险的情况下，ICP智能控制防护等级IP4，必须安装与良好的通风及不会被水淹没的场合。

供货清单

| 序号 | 名称 | 单位 | 数量 | 备注 |
|----|-----------------------|----|----|-------|
| 1 | 埋入式的TPYTS100污水提升主机 | 套 | 1 | |
| + | TPYTS100 丙烯酸盖板 | 个 | 1 | |
| + | V50密封耦合装置 | 套 | 1 | |
| + | DN100潜水推流器头(含卡箍2个) | 套 | 1 | |
| + | DN100中排器头(含卡箍2个) | 套 | 1 | |
| + | DN40透气橡胶密封头(含卡箍2个) | 套 | 1 | |
| + | PVC DN60排水管(长度约100cm) | 套 | 1 | |
| + | 橡胶密封连接头 | 个 | 1 | |
| + | 密封垫圈 | 套 | 1 | |
| + | 防水密封胶 | 套 | 1 | |
| 2 | ADG切割型水泵 | 套 | 1 | 按订单确认 |
| 3 | ICP智能控制器 | 套 | 1 | 按订单确认 |

性能参数

| 订货代码 | 型号 | 材料 | 进水口规格 mm | 出水口 | 排水口 | 类型 | 流量 m³/h | 总高度 | 总高度 | 总高度 | 总高度 | 总高度 |
|------------|----------------|-----|-------------|-------|------|-----|---------|------|------|------|------|------|
| 32.100.001 | TPYTS1000075GR | 100 | DN100 标准100 | DN100 | DN50 | 切割型 | 15.0 | 15.1 | 15.2 | 15.3 | 15.4 | 15.5 |
| 32.100.002 | TPYTS1000075GR | 100 | DN100 标准100 | DN100 | DN50 | 切割型 | 15.0 | 15.1 | 15.2 | 15.3 | 15.4 | 15.5 |
| 32.100.003 | TPYTS1000100GR | 100 | DN100 标准100 | DN100 | DN50 | 切割型 | 18.0 | 18.1 | 18.2 | 18.3 | 18.4 | 18.5 |
| 32.100.004 | TPYTS100110GR | 100 | DN100 标准100 | DN100 | DN50 | 切割型 | 18.0 | 18.1 | 18.2 | 18.3 | 18.4 | 18.5 |

电气参数

| 订货代码 | 型号 | 材料 | 水泵型号 | 额定电压 | 功率kW | 转速RPM | 额定流量 m³/h | 扬程 m | 控制类型 | 控制类型 |
|------------|----------------|----|-------------|--------------|------|-------|-----------|------|----------|------|
| 32.100.001 | TPYTS1000075GR | 标准 | ADG075-SHFT | 1/4HP - 220V | 0.75 | 2850 | 4 | 6 | ICP20751 | 标准 |
| 32.100.002 | TPYTS1000075GR | 标准 | ADG075-SHFT | 3/4HP - 240V | 0.75 | 2850 | 4 | 6 | ICP20751 | 标准 |
| 32.100.003 | TPYTS1000100GR | 标准 | ADG110-SHFT | 1/4HP - 220V | 1.1 | 2850 | 6 | 6 | ICP21101 | 标准 |
| 32.100.004 | TPYTS1000100GR | 标准 | ADG110-SHFT | 3/4HP - 240V | 1.1 | 2850 | 6 | 6 | ICP21101 | 标准 |

TPYTS110污水提升器

产品特点

- 应用范围广
- 结构耐腐蚀
- 安全密封, 无异味散发
- 方便拆卸, 多个出水口
- 拆卸方便, 维护简单
- 内置球墨铸铁闸
- 专利设计的切割系统
- 防撞材料, 防止堵塞

适用场所

- 别墅
- 医院住宅
- 小型企业
- 小型商业

使用TPYTS污水提升器, 在地面, 您可以再联合的代伊, 增加或者放置一个卫生洗衣机和自由系统。TPYTS110污水提升器的球墨铸铁闸, 使用更加方便。



TPYTS110污水提升器



材料尺寸 单位: mm



产品特点

TPYTS110污水提升器是TPYTS100污水提升器的升级版, 可以内置止回阀, 并额外提供一个DN100的上进水口和一个DN50的侧排水口。

TPYTS110污水提升器可用于收集厕所排泄物, 淋浴, 洗手盆, 洗衣机等的水体, 并泵送至主排水系统, 也可用于空调冷凝水的收集, 并泵送到排水系统。

TPYTS110污水提升器内水泵和相应管路已经预装完好, 经简单安装即可正常工作, 便于安装和维护, 可安装在建筑物内的污水坑内, 地面上或者墙上。

TPYTS110污水提升器配有110L的集水箱, 具有多个出水口, 配置一套切割型水泵, 自动耦合安装, 内置球墨铸铁闸, 供随时, 结构格外紧凑, 在最小的空间内可以使用。

TPYTS110系列污水提升器的水箱使用防腐性能超强的玻璃钢FRP存储箱, 配合柔性橡胶连接件和橡胶密封套件系统, 安全密封, 经久耐用。

TPYTS110系列污水提升器可配置带有独立切割装置的切割型水泵, 可以将长纤维杂质切碎并泵送到主排水管道。

TPYTS110污水提升器防护等级为IP68, 可以在有潜在危险的场合, ECP智能控制回路防护等级IP54, 必须安装在具有良好通风及不会被水满的场合。

配置清单

| 序号 | 内容 | 单位 | 数量 | 备注 |
|----|---------------------|----|----|-------|
| 1 | 完整的TPYTS110污水提升器主机 | 套 | 1 | |
| | TPYTS110防腐涂层箱体 | 套 | 1 | |
| | V100球墨铸铁止回 | 套 | 1 | |
| | DN50侧排水口 | 个 | 1 | |
| | DN100进水箱的堵头(含卡箍2个) | 套 | 1 | |
| | DN40进水箱的堵头(含卡箍2个) | 套 | 1 | |
| | DN40进水箱的堵头(含卡箍2个) | 套 | 1 | |
| | PVC DN50排水管(规格为10m) | 套 | 1 | |
| | 橡胶密封套件 | 套 | 1 | |
| | 防水密封套件 | 套 | 1 | |
| 2 | ADD控制柜电源 | 套 | 1 | 需订单确认 |
| 3 | ECP智能控制柜 | 套 | 1 | 需订单确认 |

性能参数

| 订货代码 | 型号 | 管径 | 进水管口径 mm | 出水口 | 出水口 | 流量 | 扬程 | 功率 | 噪音 | 重量 | 尺寸 |
|------------|-----------------|-----|----------|-------|------|---------|----------------|------|----|----------------|-------------|
| 32.110.000 | TPYTS1100075GRM | 100 | DN100 | DN100 | DN50 | 30L/min | 10.5/13.7/11.1 | 0.75 | 55 | 10.5/13.7/11.1 | 300x300x300 |
| 32.110.000 | TPYTS1100075GRM | 100 | DN100 | DN100 | DN50 | 30L/min | 10.5/13.7/11.1 | 0.75 | 55 | 10.5/13.7/11.1 | 300x300x300 |
| 32.110.000 | TPYTS1100150GRM | 100 | DN100 | DN150 | DN50 | 30L/min | 10.5/13.7/11.1 | 1.5 | 55 | 10.5/13.7/11.1 | 300x300x300 |
| 32.110.000 | TPYTS1100150GRM | 100 | DN100 | DN150 | DN50 | 30L/min | 10.5/13.7/11.1 | 1.5 | 55 | 10.5/13.7/11.1 | 300x300x300 |

电气参数

| 订货代码 | 型号 | 材料 | 水泵型号 | 额定电压 | 功率KW | 转速RPM | 额定扬程m | 流量L/min | 控制柜型号 | 控制柜功率 |
|------------|-----------------|----|--------------|------------|------|-------|-------|---------|----------|-------|
| 32.110.000 | TPYTS1100075GRM | 铸铁 | ADQ0.75-50HM | 1N/PE-220V | 0.75 | 2800 | 4 | 6 | ECP27751 | 0.75 |
| 32.110.000 | TPYTS1100075GRM | 铸铁 | ADQ0.75-50HT | 3N/PE-380V | 0.75 | 2800 | 4 | 6 | ECP22511 | 0.75 |
| 32.110.000 | TPYTS1100150GRM | 铸铁 | ADQ1.1-50HM | 1N/PE-220V | 1.1 | 2800 | 6 | 6 | ECP21101 | 1.1 |
| 32.110.000 | TPYTS1100150GRM | 铸铁 | ADQ1.1-50HT | 3N/PE-380V | 1.1 | 2800 | 6 | 6 | ECP21101 | 1.1 |

TPYTS180污水提升器

适用范围

- 别墅
- 房产配套
- 小型会所
- 小型商场

使用TPYTS污水提升器，在地面，您可以用最少的时间，添加或者改造一个包含洗衣机的卫生间系统。TPYTS180污水提升器内置球防止回流，使用更加方便。



TPYTS180污水提升器



详细尺寸 单位: mm



产品特点

TPYTS180污水提升器是我们为别墅类单个住宅设计的集污水收集、存储和提升为一体的专用的污水处理系统。

TPYTS180污水提升器可用于收集厨房水槽、淋浴、洗手盆、洗衣机等的废水，并泵送至主排污系统，也可用于空调冷凝水的收集，并泵送到排水系统。

TPYTS180污水提升器内水泵和感应装置已连接完好，控制单元也可正常工作，便于安装和维护，可安装在埋墙物的污水管内、地面上或者墙上。

TPYTS180污水提升器配有180L的集水箱，具有多个排水口，配有一台水泵，自动耦合安装，内置球防止回流，低噪音，结构格外紧凑，在最小的空间内可以使用。

TPYTS180系列污水提升器的水箱使用抗腐蚀的高强度PC材料，配合柔性橡胶连接件和橡胶密封附件系统，安全密封，经久耐用。

TPYTS180系列污水提升器可配置带有独立切割装置的切割型水泵，可以将纤维状杂质切碎后泵送到主排污管道。

TPYTS180污水提升器防护等级为IP68，可以在有淹没危险的地方，ECP智能控制防护等级IP54，必须安装与有良好通风及不会积水漏的场所。

技术参数

- 带集水箱的单泵系统
- 已经预置自动耦合和球防止回流
- 耐高压PE箱体，容积约180L
- 最大流量: Q: 30m³/h
- 最大扬程: H: 20m
- 介质温度: <40℃
- 上水管DN100, 高度545mm
- 标配ECP专用智能控制器

产品特点

- 应用范围广
- 结构耐腐蚀
- 完全密封, 无异味散发
- 方便连接, 多个排水口
- 维护方便, 耦合安装
- 内置球防止回流
- 专利设计的切割系统
- 智能控制
- 声光报警
- 选配BA故障报警
- 逆程通讯(RS485可选)

详细配置

| 序号 | 名称 | 单位 | 数量 | 备注 |
|----|----------------------|----|----|-------|
| 1 | 带集水箱的TPYTS180污水提升器主机 | 套 | 1 | |
| 2 | TPYTS180污水提升器箱体 | 个 | 1 | |
| 3 | VSD自动耦合装置 | 套 | 1 | |
| 4 | DN200球防止回流 | 个 | 1 | |
| 5 | PVC DN100-50G三通 | 个 | 2 | 接进气管 |
| 6 | DN100潜水排污泵(含手报2个) | 套 | 1 | |
| 7 | PVC DN600水管(埋墙时内径60) | 个 | 1 | |
| 8 | 橡胶密封垫圈 | 个 | 1 | |
| 9 | 橡胶密封圈 | 套 | 1 | |
| 10 | 出水塑料管件 | 套 | 1 | |
| 11 | ADD智能控制柜 | 台 | 1 | 需订货确认 |
| 12 | ECP智能控制器 | 套 | 1 | 需订货确认 |

TPYTS300污水提升器

产品特点

- 中大型机型
- 降噪、静音
- 酒店、餐厅、KTV
- 宾馆、学校
- 健身房、游泳池、电影院

使用TPYTS污水提升器，在地下室即可安装卫浴设施，在楼层间搭建卫生间或酒店KTV等。

TPYTS300污水提升器



产品尺寸 单位:mm

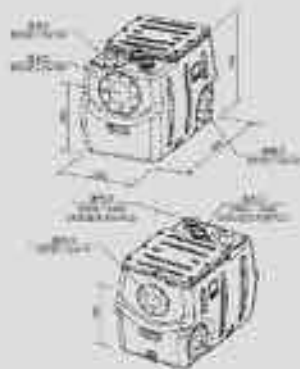

产品概述

TPYTS300系列污水提升器是我们为大型别墅、会所、酒店等中大户型设计的集污水收集、存储和提升为一体的专用的污水处理系统。适用于收集厕所排泄物、淋浴、洗手盆、洗衣机等的废水，并泵送至主排污系统。

TPYTS300污水提升器配有300L的集水箱，具有多个进水口，配置一台或两台水泵，自动耦合安装，橡胶球防止回流，更静音，结构格外紧凑，在很小的空间内可以使用。

TPYTS300系列污水提升器可配置带有独立切割装置的切割型水泵，可以将纤维状固体切碎并随废水排走。

TPYTS300系列污水提升器可配置ECP系列污水提升器专用智能控制器，全面保护系统安全运行。ECP智能控制器带有AA远程报警接口，可搭配485总线进行接口。

TPYTS300系列污水提升器可配置一台辅泵，用于干井箱体外部的水体密封箱体。

TPYTS300污水提升器功率分为1P/1.5P，可以在有淹没危险的地方。ECP智能控制器防护等级IP54，必须安装在有良好的通风及不会被水淹的地方。

技术参数

- 容易连接的单泵或双泵系统
- 已特制耦合橡胶球和球防止回流
- 耐腐蚀PVC箱体，容积约300L
- 最大流量: Q: 60m³/h, 最大扬程: H: 20m
- 介流温度: <40℃
- 进水管DN100法兰连接, 高度705mm
- 进水管DN150法兰连接, 高度483mm
- 标配ECP专用智能控制器

供货范围

| 序号 | 内容 | 单位 | 数量 | 备注 |
|----|------------------------|----|----|-------|
| | 标配型TPYTS300污水提升器主机 | 套 | 1 | |
| 1 | ● TPYTS300 PVC防腐箱体 | 个 | 1 | |
| | ● VSD变频水泵 | 套 | 1 | |
| | ● DN100橡胶止水球 | 个 | 1 | |
| | ● 内部连接管道 | 套 | 1 | |
| | ● PVC DN80污水管(带密封件)10m | 个 | 1 | |
| | ● PVC DN80透气管(带密封件)10m | 个 | 1 | |
| | ● 橡胶控制阀 | 套 | 1 | |
| | ● 电缆密封橡胶圈 | 个 | 1 | |
| | ● 出水排气控制附件 | 套 | 1 | |
| 2 | ADD智能报警器 | 套 | 1 | 需订单独议 |
| 3 | ECP智能控制器 | 套 | 1 | 需订单独议 |

| 序号 | 内容 | 单位 | 数量 | 备注 |
|----|------------------------|----|----|-------|
| | 标配型TPYTS300污水提升器主机 | 套 | 1 | |
| 1 | ● TPYTS300 PVC防腐箱体 | 个 | 1 | |
| | ● VSD变频水泵 | 套 | 1 | |
| | ● DN100橡胶止水球 | 个 | 1 | |
| | ● PVC DN80污水管(带密封件)10m | 个 | 1 | |
| | ● PVC DN80透气管(带密封件)10m | 个 | 1 | |
| | ● 橡胶控制阀 | 套 | 1 | |
| | ● 电缆密封橡胶圈 | 个 | 1 | |
| | ● 出水排气控制附件 | 套 | 1 | |
| 2 | ADD智能报警器 | 套 | 1 | 需订单独议 |
| 3 | ECP智能控制器 | 套 | 1 | 需订单独议 |

TPYTS600污水提升器

- 产品特点
- 体积小, 重量轻
 - 静音, 节能
 - 美观, 密封, 防臭
 - 耐腐蚀, 寿命长
 - 安装简单, 免开挖, 免吊顶
 - 结构紧凑, 占地小

TPYTS600污水提升器

产品特点

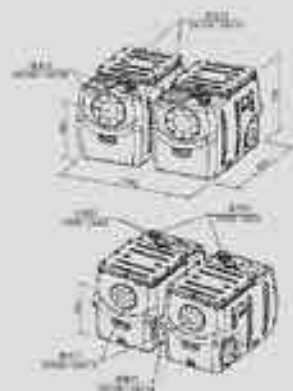

产品特点

TPYTS600系列污水提升器是我们为大型别墅、会所、酒店等中大户型设计的集污水收集、存储和提升为一体的专用的污水处理系统。可用于收集厕所排泄物、淋浴、洗手盆、洗衣机等的废水, 并泵送至主排污系统。

TPYTS600污水提升器配有2个300L的集水箱, 具有多个进水口, 配置两台水泵, 自动耦合安装, 橡胶球防止回流, 低噪音, 结构密封严密, 在很小的空间内可以使用。

TPYTS600系列污水提升器可配置带有独立切割装置的切割型水泵, 可以将纤维状杂物切碎并随废水排走。

TPYTS600系列污水提升器可配置ECP系列污水提升器专用智能控制器, 全面保护系统安全运行。ECP智能控制器带有BA控制报警接口, 可适配PLC控制系统的接口。

TPYTS600系列污水提升器可配置一台辅泵, 用于排除箱体外部的积水排进排水管内。

TPYTS600污水提升器防护等级为IP68, 可以在有淹没危险的场合。ECP智能控制器防护等级IP54, 必须安装在有良好通风及不会被水淹的场合。

技术参数

- 容易连接的标准安装系统
- 已安装带有自动耦合和球防止回流
- 耐腐的PE箱体, 容积约600L
- 最大流量: Q: 60m³/h 最大扬程: H: 20m
- 介质温度: $\leq 40^{\circ}\text{C}$
- 进水管DN100法兰连接, 高度700mm
- 进水管DN150法兰连接, 高度483mm
- 标配ECP专用智能控制器

产品特点

- 体积小
- 坚固耐用
- 模块设计, 安装方便
- 完全密封, 无异味散发
- 方便连接, 多个进水口
- 维护方便, 静音安装
- 内置球防止回流
- 专利设计的切割系统
- 智能控制
- 高光报警
- 选配BA故障报警
- 可与PLC(ISA)兼容

材料清单

| 序号 | 内容 | 单位 | 数量 | 备注 |
|----|---------------------------|----|----|-------|
| 1 | 标配的TPYTS600污水提升主机 | 套 | 1 | |
| | + TPYTS600 PE防腐箱体 | 个 | 2 | |
| | + VFD变频控制器 | 套 | 2 | |
| | + DN100球防止回流 | 个 | 2 | |
| | + PVC DN100出水橡胶球(约100mm) | 个 | 1 | |
| | + PVC DN100进气管橡胶球(约100mm) | 个 | 1 | |
| | + 液位控制器 | 套 | 1 | |
| | + 橡胶密封球 | 个 | 6 | |
| | + 出水橡胶球 | 套 | 2 | |
| | + ADO控制柜 | 套 | 2 | 需打单独孔 |
| 2 | ECP智能控制器 | 套 | 1 | 需打单独孔 |

模块化的结构, 但我们会根据您的情况为您提供TPYTS600的大型污水提升器, 该套污水提升器可以在对容积要求比较大的场合, 使用双泵系统能够提高系统的稳定性。

TPYTS900污水提升器

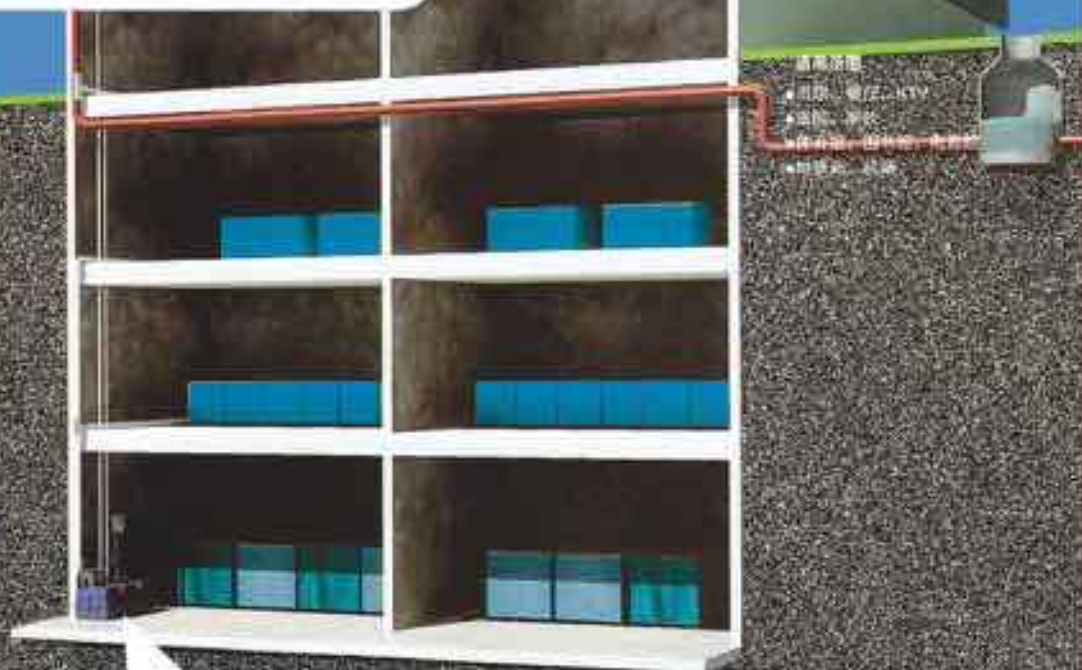

模块化的结构，使得我们能够为您提供TPYTS900、TPYTS1500等型号的超大型污水提升器。

这些污水提升器可以用在对容积要求比较大的场合，使用双泵系统能够提高系统的稳定性。

TPYTS900污水提升器



详细尺寸 请见P10

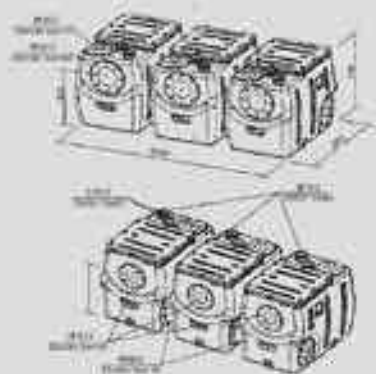

产品特点

TPYTS900系列污水提升器是我们为大型别墅、大型商场、机场、地铁站等大型建筑设计的集污水收集、存储和提升为一体的专用的污水处理系统，可用于收集厕所排泄物、淋浴、洗手盆、洗衣机等的废水，并泵送至主排污系统。

TPYTS900污水提升器配有3个300L的集水箱，具有多个进水口，配置两台水泵，自动耦合安装，检修时防止回涌，低噪音，结构紧凑美观，在很小的空间内可以使用。

TPYTS900系列污水提升器可配置带有独立切割装置的切割型水泵，可以长时间连续切割纤维杂质防止堵塞主排污管道。

TPYTS900系列污水提升器可配置ECP系列污水提升器专用智能控制器，全面保护系统安全运行，ECP智能控制器带有A级报警接口，可连接声光报警输出接口。

TPYTS900系列污水提升器可配置一台辅泵，用于处理箱体外的积水防止箱体内存。

TPYTS900污水提升器拥有超大的IP68，可以在有淹没危险的场合，ECP智能控制器防护等级IP54，必须安装在有良好通风及不接触水渍的场合。

技术参数

- 容量高扬程的单泵双泵系统
- 模块化安装，便于现场调试
- 已经预置自动耦合和球断止回阀
- 耐腐蚀PE箱体，容量约900L
- 最大流量，Q: 60m³/h 最大扬程，H: 20m
- 介质温度：≤40℃
- 进水口DN100法兰连接，高度700mm
- 出水口DN150法兰连接，高度483mm
- 标配ECP专用智能控制器

产品特点

- 容量较大
- 结构强度高
- 模块设计，安装方便
- 完全密封，无异味散发
- 方便连接，多个进水口
- 维护方便，静音安装
- 内置球断止回阀
- 专利设计的切割系统
- 智能控制
- 声光报警
- 选配BA故障报警
- 可与通讯(BA/BAS可选)

材料清单

| 序号 | 名称 | 单位 | 数量 | 备注 |
|----|------------------------|-----------|----|-------|
| 1 | 集水箱的TPYT3000N双泵双泵主机 | 套 | 1 | |
| | TPYT3000污水提升器箱体 | 个 | 3 | |
| | V型浮球断止回阀 | 套 | 2 | |
| | DN100球断止回阀 | 个 | 2 | |
| | PVC DN100出水管(镀锌焊管)D100 | 个 | 2 | |
| | PVC DN100进气管(镀锌焊管)D100 | 个 | 3 | |
| | 液位控制器 | 套 | 1 | |
| | 集水箱密封垫圈 | 个 | 12 | |
| | 出水曝气过滤器 | 套 | 2 | |
| | 2 | ADG智能报警装置 | 套 | 2 |
| 3 | ECP智能控制器 | 套 | 1 | 按订单确认 |

TPYTS500污水提升器



标准尺寸 480×380



产品特点

TPYTS500系列污水提升器是专为大型别墅、大型商场、机场、地铁站等大型建筑设计的集污水收集、存储和提升为一体的专用的污水处理系统。可用于收集厨房垃圾池、厕所、洗手池、洗衣机等处的废水，并制造成专用污水系统。

TPYTS500污水提升器配有1个500L的集水箱，具有多个排水口，配置两台水泵，自动耦合安装，恒转速防止回流，低噪音，结构密封严密，在最小的空间内可以使用。

TPYTS500系列污水提升器可配置带有独立控制装置的切割型水泵，可以防止纤维状杂质切碎后堵塞排水管。

TPYTS500系列污水提升器可配置ECP系列污水提升器专用智能控制器，全面保护系统安全运行。ECP智能控制器带有ISA控制报警接口，可适配PASS消防通讯接口。

TPYTS500系列污水提升器可配置一台储气，用于降低纤维状杂质的积水输送到箱体外。

TPYTS500污水提升器防护等级为IP68，可以在有淹没危险的场合，ECP智能控制器防护等级IP54，必须安装与有良好通风及不会被水淹的场合。

技术参数

- 容易连接的单泵或双泵系统
- 模块式设计，便于安装维护
- 已获国家专利结构
- 耐用级PE箱体，容积的500L
- 最大流量：Q₁ 60m³/h 最大扬程：H₁ 20m
- 介质温度：≤40℃
- 排水口DN100法兰连接，高度560mm
- 标配ECP专用智能控制器

标准式安装基础尺寸 480×380

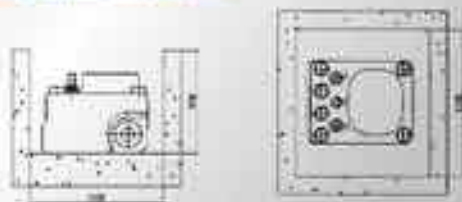

TPYTS500

产品特点

- 容量较大
- 结构耐震动
- 模块设计，安装方便
- 安全耐用，无异味散发
- 方便连接，多个排水口
- 维护方便，组合安装
- 专利设计的切割系统
- 智能控制
- 秀光报警
- 远程BA故障报警

TPYTS系列污水提升器

标准式安装基础尺寸 480×380

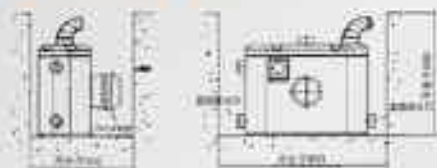

TPYTS50



TPYTS100/TPYTS110



TPYTS180



TPYTS300

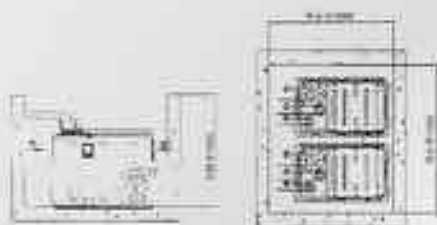

TPYTS600

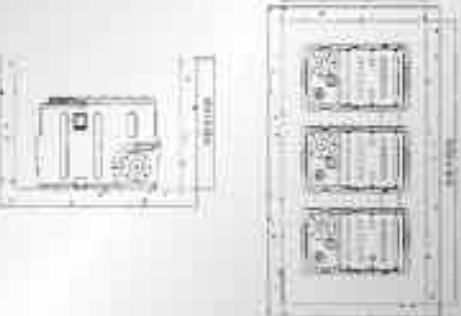

TPYTS900

备注：

根据DN100/50的标准要求。

1. 设备在基础安装时，设备周围或底上须要有适当的工作区域。
2. 设备如要安装在坑内，坑上面需要设置检修孔，其大小不应小于60×80cm。

TPYTS系列污水提升器

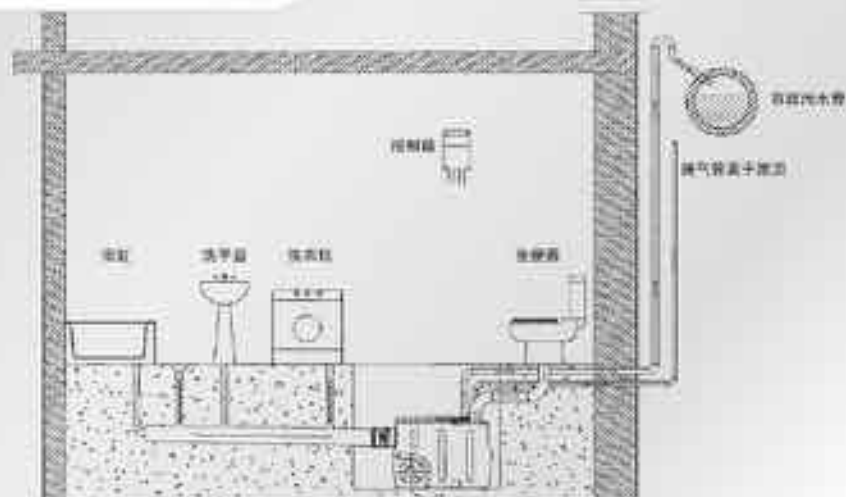

常规式安装

适合半层地下室的结构，设备安装在地下室的设备房内。排水管道和线路都要安装设备尺寸要求铺设。

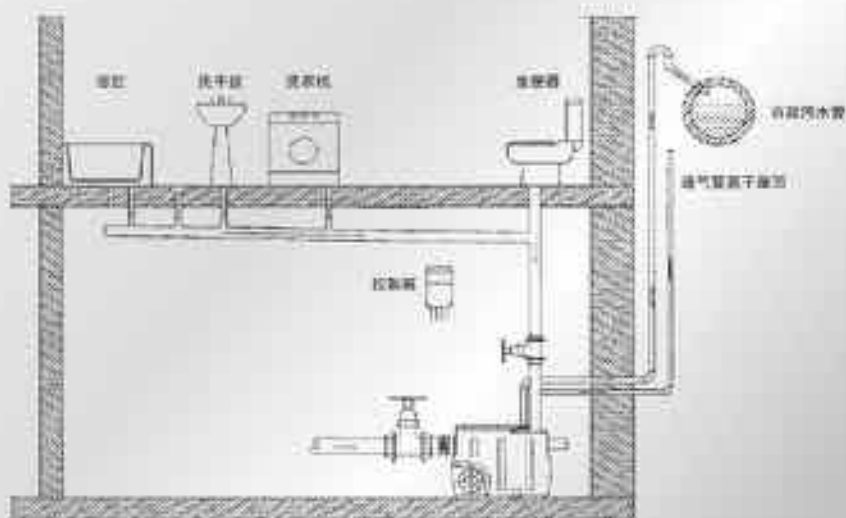

常规式安装

适合多层地下室的结构，设备安装在用水器具的下一层。安装更方便，更节省成本。

TPYTS系列污水提升器

部份运用案例



浙江杭州南湖别墅



上海锦苑公寓



湖南临江工业园区



江苏红山半岛



上海徐汇区缙园别墅



天津开发区管委会



上海中山公园公共卫生间



上海新宝山大厦